

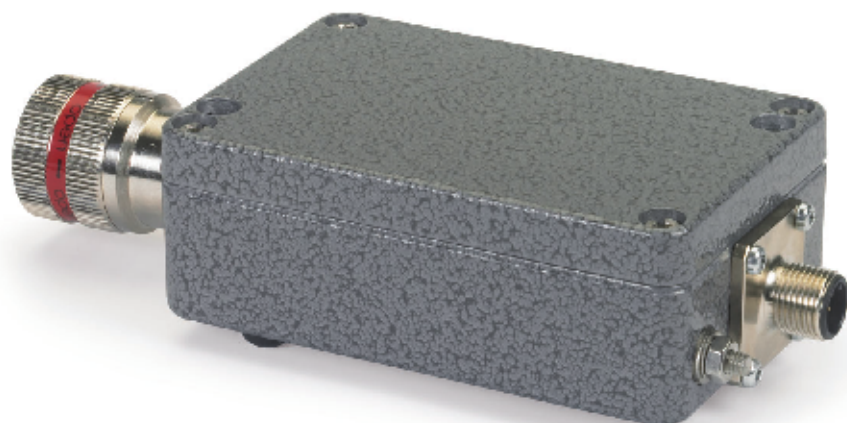

S.N.D.M.O

au service de la technologie
France +info 02 41 96 97 97

HEIDENHAIN



Information Produit

EIB 192

Boîtier d'interface externe

EIB 192

Boîtier d'interface externe

- **Electronique d'interpolation et de digitalisation**
- **Subdivision par 16384 intégrée**
- **Entrée: Systèmes de mesure incrémentaux HEIDENHAIN**
- **Sortie: Valeurs absolues de position selon EnDat 2.2, Fanuc Serial Interface ou Mitsubishi High Speed Serial Interface**

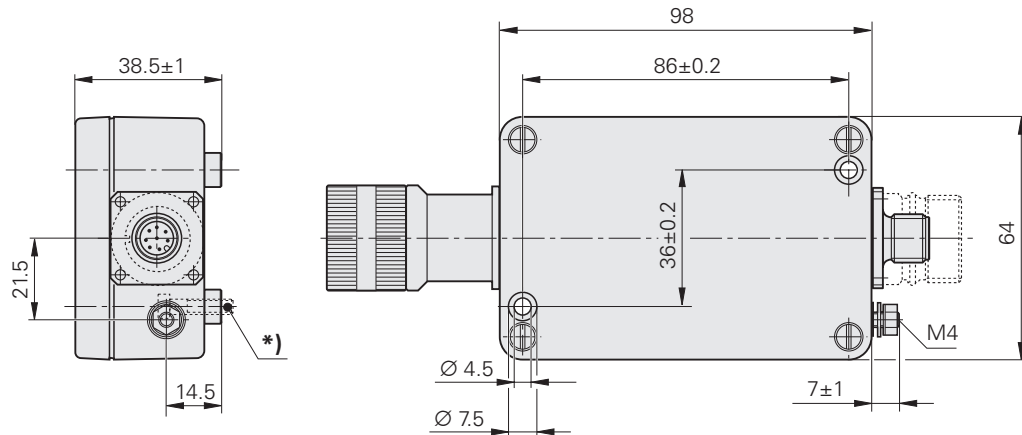

Dimensions en mm

*) 2 vis de fixation M4 x 16 DIN 912/ISO 4762



Tolerancing ISO 8015
ISO 2768 - m H
< 6 mm: ±0.2 mm



Caractéristiques techniques	EIB 192	EIB 192F	EIB 192M
Entrée			
Signaux incrémentaux	~ 1 V _{CC}		
Fréquence d'entrée	≤ 400 kHz		
Raccordement électrique	Prise M23, 12 plots		
Longueur du câble	≤ 6 m		
Sortie			
Valeurs absolues de position	EnDat 2.2	Serial Interface Fanuc	Mitsubishi High Speed Serial Interface
Désignation à la commande	EnDat 22	Fanuc 02	Mit 02-4 / Mit 02-2*
Raccordement électrique	M12, 8 plots	M23, 17 plots	M23, 17 plots
Longueur du câble	≤ 100 m ¹⁾	≤ 20 m ²⁾	≤ 20 m ²⁾
Subdivision	≤ 16384 fois (en fonction du système de mesure)		
Alimentation en tension	5 V ± 5 % mesurés sur l'EIB		
Consommation en courant	≤ 160 mA (sans charge et sans système de mesure)		
Température de travail	0 à 70 °C		
Température de stockage	-30 à 70 °C		
Vibrations 55 à 2000 Hz Chocs 11 ms	100 m/s ² (EN 60068-2-6) 300 m/s ² (EN 60068-2-27)		
Indice de protection	IP 65		
Poids	env. 0,3 kg		

¹⁾ avec câble HEIDENHAIN; une tension d'alimentation de 5 V ± 5 % doit être respectée sur l'EIB;



²⁾ avec câble HEIDENHAIN; I_{Système mesure} ≤ 150 mA; longueurs de câble supérieures sur demande; * Mitsu01 sur demande

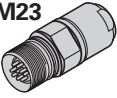

Raccordement électrique



Distribution des plots du connecteur sur l'entrée EIB

Prise d'accouplement 12 plots M23												
	Alimentation en tension				Signaux incrémentaux						Sign. fin course	
	12	2	10	11	5	6	8	1	3	4	7	9
	U_P	Palpeur U_P	0V	Palpeur 0V	A+	A-	B+	B-	R+	R-	H/L1 ¹⁾	L/L2 ¹⁾
	brun/vert	bleu	blanc/vert	blanc	brun	vert	gris	rose	rouge	noir	violet	jaune

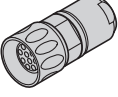
Distribution des plots du connecteur sur la sortie EIB

EIB 192 Prise 8 plots M12								
	Alimentation en tension				Valeurs absolues de position			
	2	8	1	5	3	4	7	6
	$U_P^{2)}$	U_P	0V ²⁾	0V	DATA	$\overline{\text{DATA}}$	CLOCK	$\overline{\text{CLOCK}}$
	bleu	brun/vert	blanc	blanc/vert	gris	rose	violet	jaune

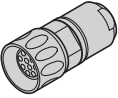
EIB 192F Prise 17 plots M23					Prise 20 plots Fanuc				
	Alimentation en tension				Valeurs absolues de position				
	7	1	10	4	-	14	17	8	9
	9	18/20	12	14	16	1	2	5	6
	U_P	Palpeur U_P	0V	Palpeur 0V	Blindage	Serial Data	$\overline{\text{Serial Data}}$	Request	$\overline{\text{Request}}$
	brun/vert	bleu	blanc/vert	blanc	-	gris	rose	violet	jaune

EIB 192M Prise 17 plots M23					Prise 10 ou 20 plots Mitsubishi			
	Alimentation en tension				Valeurs absolues de position			
	7	1	10	4	14	17	8	9
	20	19	1	11	6	16	7	17
	1	-	2	-	7	8	3	4
	U_P	Palpeur U_P	0V	Palpeur 0V	Serial Data	$\overline{\text{Serial Data}}$	Request Frame ³⁾	$\overline{\text{Request Frame}}^3)$
	brun/vert	bleu	blanc/vert	blanc	gris	rose	violet	jaune

Blindage sur le boîtier; U_P = tension d'alimentation







Palpeur: Ligne de palpeur reliée de manière interne à la ligne d'alimentation correspondante
Les plots ou fils non utilisés ne doivent pas être raccordés!

¹⁾ LIF 481/LIDA 48x seulement; affectation des couleurs ne s'applique qu'au câble de liaison

²⁾ pour lignes d'alimentation en parallèle

³⁾ ne pas raccorder avec Mit 02-2

Câbles

	EIB 192	EIB 192F	EIB 192M
Câble de liaison complet avec prises	ID 368330-xx 	ID 349314-xx 	
Câble adaptateur complet avec prises	avec prise Sub-D (femelle) ID 524599-xx 	avec prise Fanuc ID 534855-xx 	avec prise Mitsubishi 10 plots ID 573661-xx* 20 plots ID 367958-xx* 
Câble de liaison avec prise à une extrémité	ID 634265-xx 	-	

* pour Mit 02-2 sur demande

Configuration de l'EIB 192

Pour garantir le fonctionnement correct de l'EIB 192 avec le système de mesure, il est nécessaire de mémoriser dans l'EIB 192 certains paramètres du système de mesure (par exemple, le nombre de périodes de signal, l'écart nominal entre les marques de référence, l'Encoder ID, etc.). Cette programmation ne peut être réalisée que par HEIDENHAIN. Les données sont inscrites également sur l'étiquette signalétique. Dans le cas de l'interface EnDat, elles peuvent être lues également via l'interface.

Données sur l'étiquette signalétique

L'**interface de données** désigne le mode de transfert des valeurs de position à la sortie de l'EIB.

Nombre de traits ou période signal

Sur les systèmes de mesure rotatifs, le nombre de périodes de signal par tour est indiqué. Sur les systèmes de mesure linéaire, la période de signal est précisée en μm .

L'**Encoder ID** indique le type de système de mesure raccordable, par ex. EnDat 22:

- 00 Système de mesure linéaire incrémental sans marques de référence à distances codées
- 10 Système de mesure linéaire incrémental avec marques de référence à distances codées
- 80 Capteur rotatif ou système de mesure angulaire incrémental sans marques de référence à distances codées
- 90 Capteur rotatif ou système de mesure angulaire incrémental avec marques de référence à distances codées

Dans le cas de l'interface EnDat, cette valeur est enregistrée dans les paramètres EnDat-2.1 (mot 14).

L'**écart nominal G entre les marques de référence** est indiqué en périodes de signal lorsque le système de mesure raccordable possède des marques de référence à distances codées (EnDat 2.2 Encoder ID = 10 ou 90)

Exemple:

Raccordement d'un ERM 280 (1024 traits) avec EIB 192 sur l'interface EnDat 2.2

Données sur l'étiquette signalétique:

Interface de données: EnDat22

Encoder ID: 80

Nombre de traits ou période signal: 1024

Ecart nominal entre les marques de référence: -

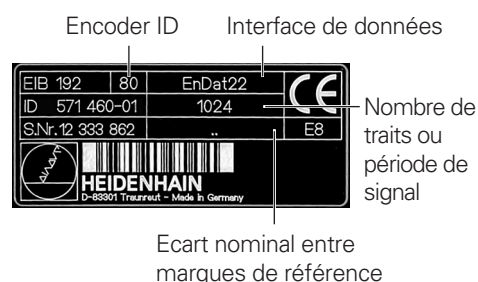

HEIDENHAIN

HEIDENHAIN FRANCE sarl

2 avenue de la Cristallerie

92310 Sèvres, France

☎ 0141 143000

FAX 0141 143030

E-Mail: info@heidenhain.fr

www.heidenhain.fr

Autres informations

- Gamme de produits
Electroniques d'interface